

Lista de Materiais 1º Pavimento	
Caixa de passagem	1 pc
CCI elevatório em PVC	2,30
Caixa de inspeção esgoto simples	2,30
PVC Acessórios	2,30
Caixa atôrica	1,30
100x100x50	1,30
150x150x50	2,30
Sifão de corpo p/ lava e lavatório	4 pc
1\"/>	

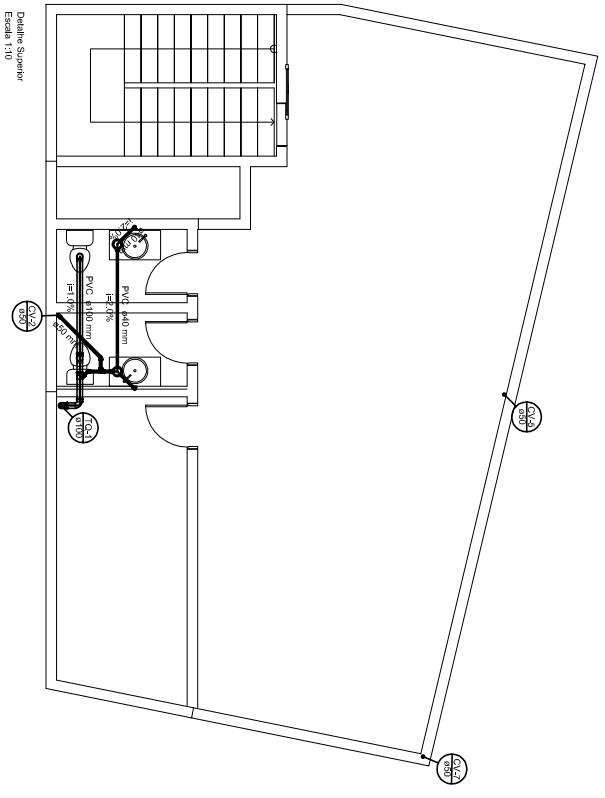

Lista de Materiais 2º Pavimento	
PVC Acessórios	1,30
Caixa atôrica	2,30
Sifão de corpo p/ lava e lavatório	2 pc
1\"/>	

Detalhe Pavimento Térreo
Escala 1/10

Detalhe Superior
Escala 1/10

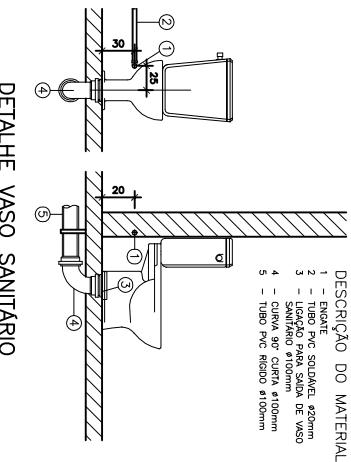
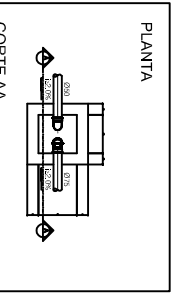
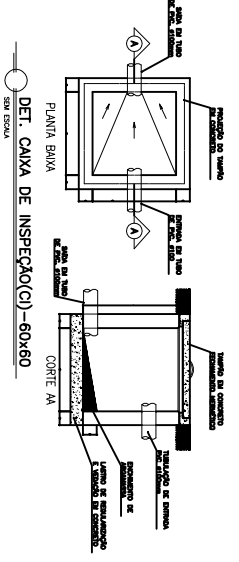
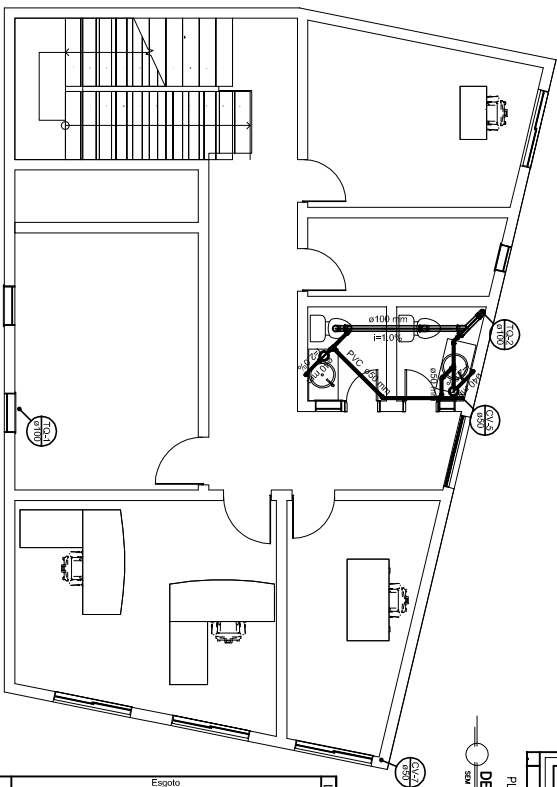

DESCRIÇÃO DO MATERIAL

- 1 - ENIGRE
- 2 - VASO SANITÁRIO
- 3 - LIGADO PARA SIFÃO DE VASO SANITÁRIO Ø100mm
- 4 - CURVA 90º CURVA Ø100mm
- 5 - TUBO PVC RÍGIDO Ø100mm

Lista de Materiais 1º Pavimento	
Caixa atôrica	2,30
150x150x50	1,30
1\"/>	

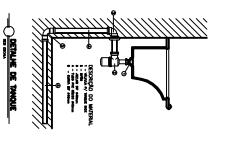
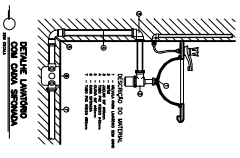

PROJETO HIDROSSANITÁRIO - ESGOTO

Ass. Técnica: **Hervides Saneamento - Centro - Água Saneamento - ES**

PROJETO EXECUTIVO

ASSINATURA: **A1/01**

PROJETO EXECUTIVO

PROJETO EXECUTIVO

Detalhe 1º Pavimento
Escala 1/10